

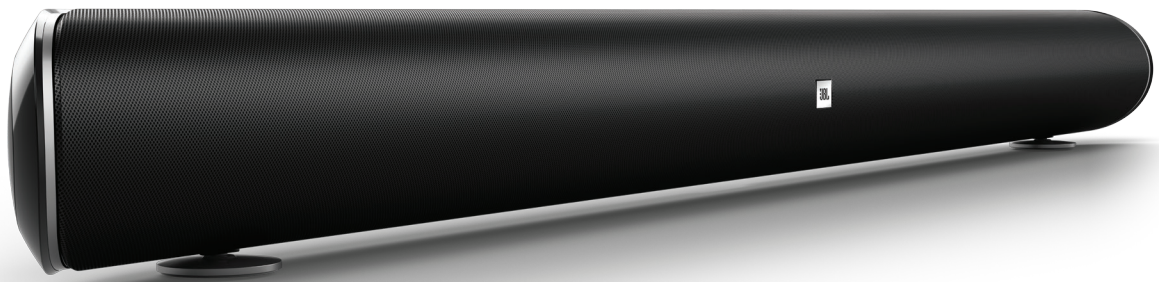

JBL CINEMA SB450



 DOLBY AUDIO™

 **HDMI**®
HIGH-DEFINITION MULTIMEDIA INTERFACE

 Bluetooth®

OMISTAJAN KÄYTTÖOPAS

SISÄLLYSLUETTELO

JOHDANTO	3
TOIMITUKSEN SISÄLTÖ	3
YLÄPANEELIN SÄÄDÖT JA KAUKOSÄÄDIN	3
SOUNDBARIN TAKAPANEELIN LIITÄNNÄT JA SÄÄDÖT	4
SUBWOOFERIN TAKAPANEELIN LIITÄNNÄT JA SÄÄTIMET	5
SOUNDBARIN SIOJITTAMINEN	5
SOUNDBARIN SIOJITTAMINEN PÖYDÄLLE	5
SOUNDBARIN KIINNITTÄMINEN SEINÄLLE	5
SUBWOOFER-KAIUTTIMEN SIOJITTAMINEN	6
LIITÄNNÄT	6
SOUNDBARIN AUDIO/VIDEO-LIITÄNNÄT	6
VIRTALIITÄNNÄT	7
SOUNDBAR-JÄRJESTELMÄN KÄYTTÄMINEN	7
SOUNDBARIN KYTKEMINEN PÄÄLLE JA POIS PÄÄLTÄ	7
SUBWOOFER-KAIUTTIMEN KYTKEMINEN PÄÄLLE JA POIS PÄÄLTÄ	7
LAITEPARIN MUODOSTAMINEN LANGATONTA KÄYTTÖÄ VARTEN	7
LÄHTEIDEN VAIHTAMINEN	7
JÄRJESTELMÄN ÄÄNENVOIMAKKUUDEN SÄÄTÄMINEN	7
JÄRJESTELMÄN MYKISTYS	8
BLUETOOTHIN KÄYTTÄMINEN	8
JBL SOUNDSHIFT™ -OMINAISUUDEN KÄYTTÄMINEN	8
JBL CONNECTIN KÄYTTÄMINEN	8
AUDIOPALAUTTEEN KÄYTTÄMINEN	9
VIRTUAL SURROUND -OMINAISUUDEN KÄYTTÄMINEN	9
HARMAN-ÄÄNENVOIMAKKUUDEN KÄYTTÄMINEN	9
BASSON SÄÄTÄMINEN	9
SUBWOOFER-KAIUTTIMEN TASON OHJAUS	9
SUBWOOFER-KAIUTTIMEN JAKOTAAJUUS	10
SUBWOOFER-KAIUTTIMENVAIHEKYTKIN	10
OMAN TELEVISION KAUKOSÄÄTIMEN KÄYTTÄMINEN (TELEVISION KAUKOSÄÄTIMEN OPETUS)	10
SOUNDBARIN NOLLAAMINEN	10
VIANMÄÄRITYS	11

JOHDANTO

Kiitos JBL Cinema SB450 -laitteen ostosta. JBL Cinema SB450 -laitteen tarkoituksena on tuoda kotisi viihdejärjestelmään upea äänikokemus. Lue tämä käyttöohje huolellisesti läpi. Siinä kuvataan tuote ja annetaan yksityiskohtaiset ohjeet asennusten suorittamiseen ja laitteen käytön aloittamiseen.

YHTEYSTIEDOT: Mikäli sinulla on kysyttävää JBL Cinema SB450 -tuotteeseen, sen asennukseen tai käyttöön liittyen, ota yhteyttä jälleenmyyjään tai asentajaan tai vieraile verkkosivustollamme osoitteessa www.jbl.com

TOIMITUKSEN SISÄLTÖ

Soundbar



x1

Langaton subwoofer-kaiutin

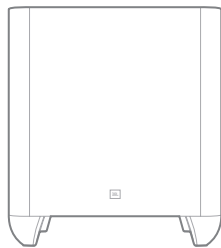

x1

Kaukosäädin



Optinen johto (1500 mm)



x1

HDMI-kaapeli (1000 mm)



x1

(2) Virtajohdot (1500 mm)



x1



x1

Seinäasennuksen kannatin

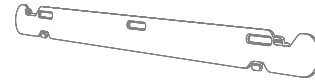

x1

Pikaopas

x1

YLÄPANEELIN SÄÄDÖT JA KAUKOSÄÄDIN

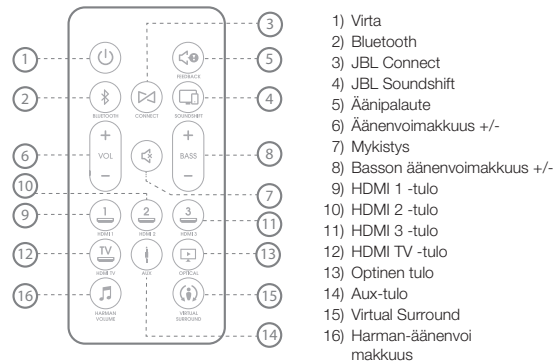
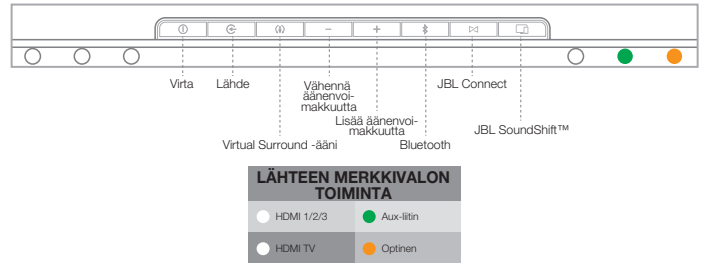

Huomautus: Poista muovinen paristoa suojaava kieleke kaukosäätimen alaosasta ennen kuin käytät sitä.

Virta: Voit kytkeä järjestelmän päälle painamalla tätä painiketta, kun soundbar on valmiustilassa (virran merkkivalo muuttuu valkoiseksi). Voit siirtää järjestelmän valmiustilaan painamalla virtapainiketta, kun järjestelmä on päällä. (Virran merkkivalo muuttuu kullanuskeaksi)

x1

Huomautus: Soundbar siirtyä automaattisesti valmiustilaan 10 minuutin kuluttua, kun sitä ei käytetä. Katso lisätietoa osiosta Soundbarin kytkeminen päälle ja pois päältä

Lähde: Painatätä yläpaneelin painikettavaihtaa keskilähteiden välillä seuraavassa järjestyksessä: HDMI 1, HDMI 2, HDMI 3, HDMI TV, Aux ja optinen. Aktivoidun lähteen merkkivalo syttyy. Kaukosäätimessä on erillinen valitsin jokaiselle lähteelle.

Virtuaalinen surround: Voit käynnistää ja sammuttaa soundbarin HARMAN DisplaySurround-toiminnontällä painikkeella. Virtual Surround-painikkeen merkkivalo muuttuu valkoiseksi, kun HARMAN DisplaySurround on aktiivinen. Lisätietoja on Virtual Surround-osiossa.

Äänenvoimakkuuspainikkeet: Nosta äänenvoimakkuutta painamalla "+"-painiketta ja laske painamalla "-"-painiketta.

Bassotason säätö (vain kaukosäätö): Säädä bassovahvistimen tasoa haluamaksesi painamalla näitä painikkeita.

Harmanin äänenvoimakkuus (vain kaukosäädin): Aktivoi Harman-äänenvoimakkuus painamalla tätä painiketta. Tämä ominaisuuden avulla voit ylläpitää jatkuvan äänenvoimakkuuden tason ja minimoida suuret äänenvoimakkuuden vaihtelut, kun kuuntelet musiikkia tai katsot televisiota. Lisätietoja on Harmanin äänenvoimakkuuden käyttö -osiossa.

Audiopalaute (vain kaukosäädin): Voit aktivoida audiopalauteen painamalla tätä painiketta. Tämä ominaisuus tarjoaa äänimerkit, jotka ilmaisevat, että tietyt toiminnot ovat aktiivisena. Katso lisätietoja Audiopalauteen käyttäminen -osiesta.

Mykistä (vain kaukosäädin): Mykistä ääni painamalla Mute (mykistä) -painiketta. (Yläpaneelin virran merkkivalo vilkkuu valkoisena). Kun järjestelmä on mykistetty, voit palauttaa äänen painamalla Mykistä-painiketta uudelleen tai toista äänenvoimakkuus-painikkeista.

HUOMAUTUS: Järjestelmän ääni mykistetään, kun painat molempia soundbarin yläpaneelin äänenvoimakkuus-painikkeitasamanaikaisesti järjestelmän ollessa päällä. Ääni palautetaan, kun painat toista äänenvoimakkuuden säätöpainiketta, kun järjestelmä on mykistetty.

Bluetooth: Voit painaa tätä painiketta, kun haluat toistaa soundbarin kautta ääntä Bluetooth-laitteelta, jonka kanssa on muodostettu laitepari. Bluetooth-lähteen merkkivalo syttyy, kun laiteparin Bluetooth-laite on aktiivinen lähde.) Pidäpainettunataipainiketta, kun haluat muodostaa laiteparin soundbarista ja Bluetooth-laitteesta. Lisätietoja on Bluetoothin käyttö -osiossa.

JBL Connect: Voit kytkeä JBL Connect -laiteparin muodostustilan. JBL Connect luo langattoman Bluetooth-yhteyden muiden yhteensopivien JBL Connect -tuotteiden kanssa. Lisätietoja on JBL Connectin käyttö -osiossa.

JBL SoundShift®: Voit kytkeä JBL SoundShift -ominaisuuden painamalla tätä painiketta. JBL SoundShift mahdollistaa äänilähteen vaihtamisen välittömästi television ja puhelimen tai tabletin äänen välillä. Lisätietoja on JBL SoundShiftin käyttö -osiossa.

SOUNDBARIN TAKAPANEELIN LIITÄNNÄT JA SÄÄDÖT

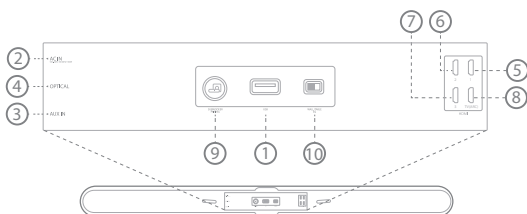

- | | |
|---------------------------------------|---|
| 1) USB (vain ohjelmistopäivityksille) | 6) HDMI 2 |
| 2) Virran tulo | 7) HDMI 3 |
| 3) Aux IN -liitin | 8) HDMI TV |
| 4) Optical IN -liitin | 9) Subwoofer-kaiuttimen parituspainike |
| 5) HDMI 1 | 10) EQ-kytkin seinäasennukselle / pöytäasennukselle |

Virransyöttö: Kytke toimitukseen kuuluva virtakaapeli tähän. Lisätietoja on Virtaliitännät-osiossa.

Optinen: Jos TV:ssä, cd-soittimessatai kaapeli-/satelliittiviritimessä on optinen digitaalinen lähtö, käytä optista kaapelia ja kytke se tähän.

Lisälaite: Kytke TV:n, cd-soittimen tai kaapeli-/satelliittiviritimen analogiset stereolähdöt 3,5 mm audiokaapelillatähänliitännään.

HDMI 1/2/3 -painike: HDMI-yhteydet siirtävät digitaalisia ääni- ja videosignaaleja laitteiden välillä. Jos sinulla on lähdelaitteita HDMI-liittimillä, niiden käyttäminen tarjoaa parhaan mahdollisen videon ja äänen laadun.

HDMI TV: Jos televisiossasi on HDMI-tulo, liitä TV mukana toimitetun HDMI-kaapelin avulla soundbarin HDMI ARC TV -lähtöliittimeen. Soundbar siirtää videon sen HDMI-tuloliittimiin liitetystä lähdelaitteesta. Jos televisiossasi on HDMI Audio Return Channel (ARC) -toiminto, voit syöttää sen äänen soundbariin HDMI ARC TV -lähtöliittimen kautta, eikä soundbar vaadi muita äänen lisäliittimiä. ARC-signaali on aktiivinen, kun HDMI TV -lähde on valittuna.)

Subwoofer-kaiuttimenlaiteparin muodostus -painike:

Voit painaa laiteparin muodostus -painiketta, kun haluat aloittaa langattoman laiteparin muodostamisen soundbarin ja langattoman subwooferin kanssa. Katso lisätietoja osiosta Laiteparin muodostaminen langattoman yhteyden hyödyntämiseksi.

Seinäkiinnityksen tai pöytäkiinnityksen EQ-kytkin:

Tämän kytkimen avulla voit säätää soundbarin taajuuskorjainta (EQ) seinä tai pöytäkiinnitykselle. Jos kiinnität soundbarin seinälle mukana toimitetulla seinäkiinnikkeellä, aseta EQ-kytkin asentoon Wall (seinä), jotta basso kuulostaisi mahdollisimman luonnolliselta. Jos kiinnität soundbarin pöydälle, aseta EQ-kytkin asentoon Table (pöytä), jotta basso kuulostaisi mahdollisimman luonnolliselta.

Ohjelmisto: USB-liitäntä on tarkoitettu vain manuaalisille ohjelmistopäivityksille. Jos julkaistaan uusi ohjelmistopäivitys, JBL ilmoittaaasiitäsinnulle, mikäli tuotteen rekisteröity osoitteessa www.JBL.com

TÄRKEÄÄ: Älä liitä virtajohtoa pistorasiaan ennen kuin olet tarkistanut kaikki muut liitännät.

SUBWOOFERIN TAKAPANEELIN LIITÄNNÄT JA SÄÄTIMET

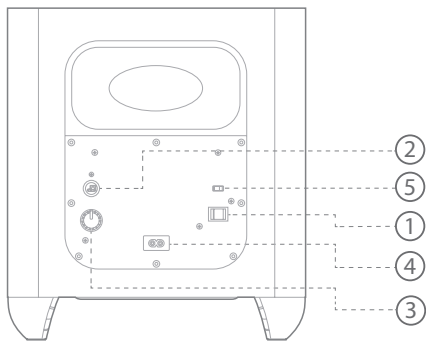

- 1) Virta
- 2) Langaton parituspainike
- 3) Jakosuodin
- 4) Virransyöttö AC
- 5) Vaihe

Huomaa: JBL CINEMA SB450 -järjestelmästä ja subwoofer-kaiutimesta on muodostettu laitepari jo tehtaalla. Katso tämän ohjekirjan subwoofer-kaiuttimen liittäminen -osio vain siinä tapauksessa, että et kuule ääntä subwoofer-kaiutimesta, kun olet liittänyt sen virtalähteeseen.

Langaton laiteparin muodostaminen: Voit painaa tätä painiketta, kun haluat aloittaa langattoman laiteparin muodostamisen soundbarin ja subwooferinvälillä. Valkoiset merkkivalot palavat tasaisesti, kun subwoofer-kaiutin on päällä ja yhdistettynä soundbariin. Merkkivalo vilkkuu hitaasti valkoisena, kun subwoofer-kaiutin on päällä ja langatontayhteyttä ei ole muodostettu subwooferin ja soundbarin välillä. Merkkivalo vilkkuu nopeasti valkoisena langattoman laiteparin muodostamisen aikana.

Vaihekytkin: Tämä kytkin määrää milloin subwoofer-kaiuttimen elementin edustakainen liike on samassa vaiheessa soundbarin kaiuttimien kanssa. Jos subwoofer-kaiuttimen ole-samassa vaiheessa soundbarin kaiuttimien kanssa, jotkut subwooferin tai soundbarin tuottamat ääniaallot saattavat kumoutua ja tämä heikentää basson suorituskykyä ja äänentoistoa. Tämä ilmiö liittyy osittain kaiuttimien sijoittamiseen huoneessa. Katso lisätietoja osiosta Subwoofer-kaiuttimenvaihekytkin.

Jakosuodin: Tämä säädin säätää subwoofer-kaiuttimen jakotaajuutta välillä 40 Hz–200 Hz. Mitä korkeammalle säädät jakotaajuuden, sitä korkeammalla taajuudella subwoofer toimii ja sitä enemmän subwoofer-kaiuttimen basso liittyy soundbarin kanssa. Tämä säätö mahdollistaa bassotaajuuksien pehmeän siirtymän subwoofer-kaiuttimen ja soundbarin välillä erilaisissa huoneissa ja subwoofer-kaiuttimen sijoituskohteissa. Katso lisätietoja osiosta Subwoofer-kaiuttimen jakotaajuus.

Virtajohtonliitin: Liitä mukana toimitettu virtajohtotähän ja jännitteelliseen vaihtovirtapistoraasiaan. Katsolisätietoja Virtaliitännät-osiosta.

TÄRKEÄÄ: Älä liitä virtajohtoa pistorasiaan ennen kuin olet tarkistanut kaikki muut liitännät.

SOUNDBARIN SJOITTAMINEN

SOUNDBARIN SJOITTAMINEN PÖYDÄLLE

Jos asetat TV:n pöydälle, voit asettaa soundbarin pöydälle suoraan TV-jalustan eteen TV-ruudun keskelle. Kunhan pöydän pinta on tasainen, soundbar seisoo metallituellaan. Aseta soundbarin EQ-kytkin Table (pöytä) -asentoon. Katso Soundbarin takapaneelin ohjaimet ja liitännät.

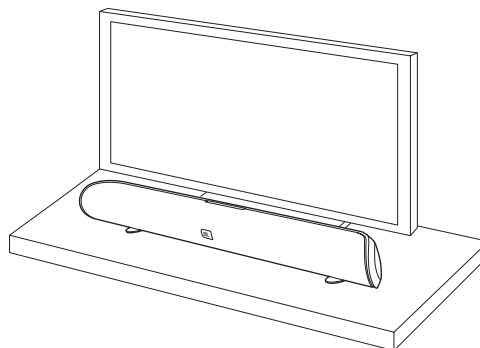

SOUNDBARIN KIINNITTÄMINEN SEINÄLLE

Jos TV kiinnitetään seinälle, voit käyttää mukana toimitettua seinäkannatinta soundbarin kiinnittämiseksi suoraan TV-ruudun alapuolelle.

1. Määritä soundbarin paikka seinällä. Varmista, että soundbarin yläosa ei estä seinälle kiinnitettynä TV-ruudun näkymistä.
2. Kannattele kannatinta seinää vasten mallina ja merkitse soundbarin seinäkannattimen reikien sijainnit seinään. Kolmen reiän välien tulisi olla tasaisesti erillään (18 cm) ja kannattimen aukot on suunniteltu 4 mm:n ruuveille. Varmista, että reiät ovat samalla korkeudella. Katso alla oleva kuva.

Merkitse kolme kannatinreiän sijaintipaikkaa
7-1/16" (18cm) etäisyydellä

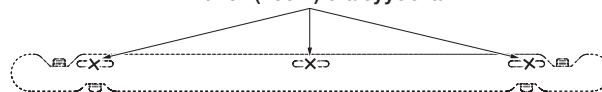

3. Varmista, että kannattimen tasainen puoli on seinää vasten ja kiinnitä seinäkannatin seinälle merkitsemääsi paikkaan käyttämällä seinän rakenteelle soveltuvia tarvikkeita ja materiaaleja. Huomaa, että soundbar painaa 3,4 kg). Varmista, että käytät tarvikkeita, jotka pystyvät kannattelemaan tätä painoa.

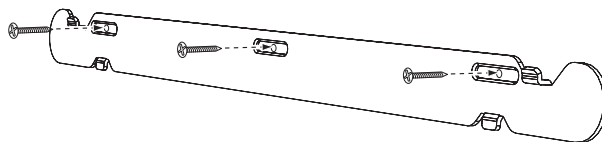

Kun olet lukenut liitännät-osiota, liitä kaikki kaapelit soundbariin.

TÄRKEÄÄ: Älä kytke tässä vaiheessa soundbarin virtajohtoa pistorasiaan.

4. Aseta soundbarin EQ-kytkin Wall (seinä) -asentoon.
5. Kiinnitä soundbar kannattimeen liu'uttamalla kannattimen ylemmät luiskat soundbarin takana oleviin aukkoihin. Soundbarin aukot mahdollistavat soundbarin kulman säätämisen seinällä, jotta voit varmistua, että se on vaakatasossa.

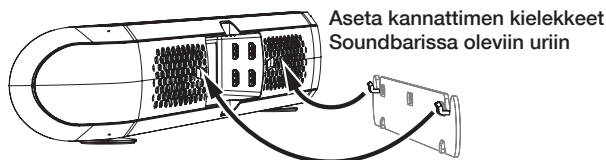

6. Kun olet lukenut Liitännät-osion, liitä kaikki kaapelit soundbariin.

SUBWOOFER-KAIUTTIMEN SIOJITTAMINEN

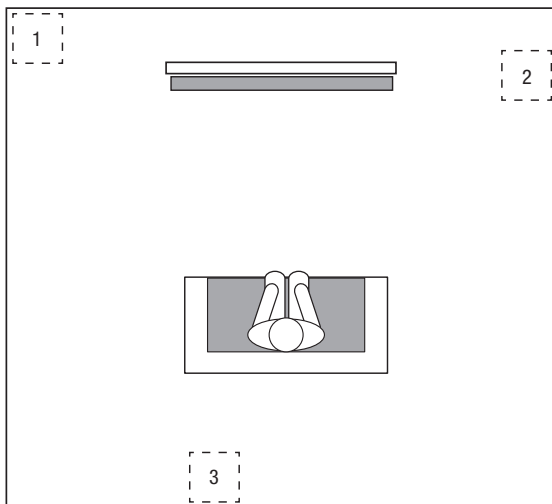

Subwoofer-kaiuttimen suorituskyky liittyy suoraan sen sijoittamiseen kuunteluhuoneessa ja sen fyysiseen sijaintiin muihin järjestelmän kaiuttimiin verrattuna. Esimerkiksi sen sijoittaminen nurkkaan (1) maksimoi tavallisesti basson määrää huoneessa. Monissa huoneissa subwooferin sijoittaminen samalle tasolle soundbarin (2) kanssa voi tuottaa parhaan integraation subwoofer-kaiuttimen äänen ja soundbarin välillä. Joissakin huoneissa paras suorituskyky saatetaan saada aikaiseksi jopa siitä, että subwoofer sijoitetaan kuuntelupaikan (3) taakse. Suosittelemme, että kokeilet sijoittamista ennen kuin valitset lopullisen sijoituspaikan subwoofer-kaiuttimellesi.

LIITÄNNÄT

SOUNDBARIN AUDIO/VIDEO-LIITÄNNÄT

HDMI ARC TV -lähtö: Jos televisiossasi on HDMI-tulo, liitä TV mukana toimitetun HDMI-kaapelin avulla soundbarin HDMI ARC TV -lähtöliitäntään. Soundbar siirtää videon lähdelaitteista

televisioon. Jos televisiossasi on HDMI Audio Return Channel (ARC) -toiminto, voit syöttää sen äänen soundbariin HDMI ARC TV-lähtöliittimen kautta, eikä soundbar vaadi muita äänen lisäliittimiä. ARC-signaali on aktiivinen, kun HDMI TV -lähde on valittuna.

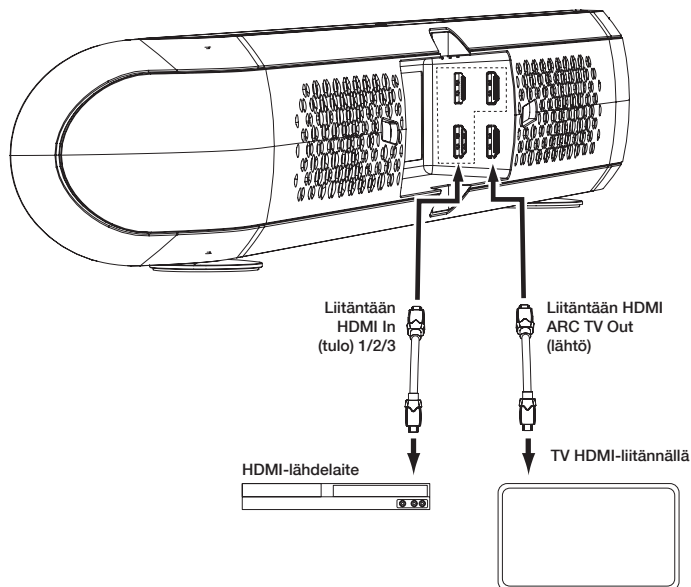

HDMI -tulo 1/2/3: Jos jossakin lähdelaitteessa on HDMI-liittimet, liitä ne soundbarin HDMI-tulo 1/2/3 -liittimiin, jotta saat parhaan mahdollisen videon ja äänenlaadun. Koska HDMI-kaapeli välittää sekä digitaalisia video- että audiosignaaleja, audion lisäkytkentöjen tekeminen ei ole tarpeen laitteissa, jotka liitetään HDMI-liittimillä.

Huomautus: JBL CINEMA SB450 tukee HDCP 2.2 -standardia kaikissa sen HDMI-tuloissa ja -lähdöissä, joka tarkoittaa, että voit liittää suoraan minkä tahansa 4K ultra HD -lähteen soundbar-laitteeseesi. Varmista televisiosi käyttöohjeesta, että myös se tukee HDCP 2.2 -standardia, koska muussa tapauksessa kaikki HDCP 2.2 -kopiosuojattu 4K-sisältö muunnetaan televisiossasi Full HD-muotoon, vaikka TV olisi 4k-yhteensopiva.

Aux-tulo- ja optinen tulo-liitännät: Jos televisiossa ja lähdelaitteissa ei ole HDMI-liitäntöjä, voit käyttää mukana toimitettua äänikaapelia ja optista kaapelia television ja yhden lähdelaitteen liittämiseen soundbarinaux-tulo- ja optinen tulo-liittimiin.

HUOMAUTUS: Optinen tulo ei tue kaikkidigitaalisia audio- ja surround sound -formaatteja. Jos optinen tulo vastaanottaa ei-tuetun audioformaatin, ääni saattaa katketa. HDMI-tulohavaitsee ja selvittää automaattisesti ei-tuetut audioformaatit. Jos havaitset äänen katkeamisen optista liitäntää käytettäessä, suosittelemme vaihtamaan lähdelaitteen audioformaatinmuotoon PCMTai käyttämään HDMI-liitäntää lähteestä soundbariin.

VIRTALIITÄNNÄT

Kun olet vahvistanut, että kaikki lähdeliitännät on suoritettu oikein, kytke mukana toimitetut virtajohtot soundbarin ja subwoofer-kaiuttimenvirtajohtoliitäntöihin ja kytketoiset-pääjännitteellisiin vaihtovirtapistorasioihin. ÄLÄ kytke näitä johtoja lisävarusteille tarkoitettuihin virtalähtöihin, joitakäytetään joissakin audiolaitteissa.

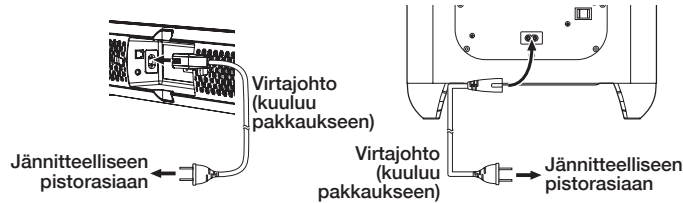

SOUNDBAR-JÄRJESTELMÄN KÄYTTÄMINEN

SOUNDBARIN KYTKEMINEN PÄÄLLE JA POIS PÄÄLTÄ

Kytke soundbar päälle painamalla joko soundbarin tai kaukosäätimen virtapainiketta. Voit siirtää soundbarin valmiustilaan painamalla toista virtapainikkeista, kun soundbar on päällä.

Jos soundbar on asetettu manuaalisesti valmiustilaan virtapainikkeella, voit kytkeä sen takaisin päälle:

1. painamalla virtapainiketta uudelleen
2. toistamalla musiikkia liitetystä Bluetooth-laitteelta

Soundbar siirtyä automaattisesti valmiustilaan 10 minuutin kuluttua, kun sitä ei käytetä. Jos soundbar on siirtynyt automaattisesti valmiustilaan, se kytkee itsensä uudelleen päälle, kun se vastaanottaa äänisignaalin viimeksi havaitusta liitännästä.

Huomautus: Voit ohjata soundbaria oman televisiosi kaukosäätimellä. Katso lisätietoja Oman television kaukosäätimen käyttäminen -osiosta (television kaukosäätimen opetus).

SUBWOOFER-KAIUTTIMEN KYTKEMINEN PÄÄLLE JA POIS PÄÄLTÄ

Aseta subwoofer-kaiuttimen virtakytkin On-asentoon (päällä). Kun subwoofer-kaiuttimesta ja soundbarista on muodostettu laitepari (katso alla oleva kohta laiteparin muodostaminen langatonta käyttöä varten), subwoofer-kaiutin kytkeytyy päälle ja pysyy päällä noin 30 sekuntia sen jälkeen, kun soundbar siirtyä valmiustilaan tai noin 10 minuutin kuluttua siitä, kun audiosignaali loppuu. Jos olet poissa kotoa pidempään tai jos et käytä järjestelmää pitkään aikaan, aseta subwoofer-kaiuttimen kytkin off (pois päältä) -asentoon.

LAITEPARIN MUODOSTAMINEN LANGATONTA KÄYTTÖÄ VARTEN

JBL Cinema SB450 soundbar ja langaton subwoofer muodostavat automaattisesti laiteparin. Jos järjestelmän yhteys ei muodostu välittömästi, paina molempien laitteiden langattoman laiteparin muodostuspainikkeita 30 sekunnin aikana. Laitteet muodostavat yhteyden ja toimivat samalla taajuudella.

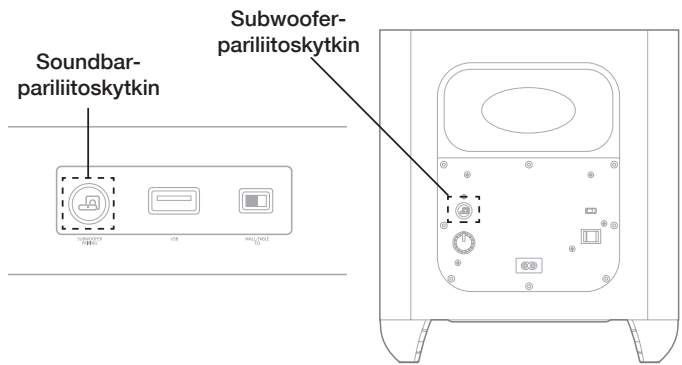

HUOMAUTUS: Soundbarin ja subwoofer-kaiuttimen välinen enimmäisetäisyys on noin 10 m.

LÄHTEIDEN VAIHTAMINEN

Voit valita minkä tahansa soundbariin liitetyn laitteen painamalla vastaavaa painiketta JBL Cinema SB450 -kaukosäätimessä tai painamalla yläosan painikepaneelin lähdepainiketta. Aktiivisen lähteen merkkivalo syttyy.

Jos olet liittänyt laitteita suoraan television tuloliittimiin JA olet liittänyt soundbarin television HDMI ARC -tuloon, ääni siirtyy televisiosta soundbariin.

1. Voit valita äänen televisiosta painamalla JBL SB450:n kaukosäätimen HDMI TV -painiketta.
2. Voit valita TV:n kaukosäätimellä vastaavan tulolähteen laitteen – tämä saattaa tapahtua INPUT (tulo)- tai SOURCE (lähde) -painikkeella. Katso televisiosi asetukset ja käyttö.

JÄRJESTELMÄN ÄÄNENVOIMAKKUUDEN SÄÄTÄMINEN

Voit kasvattaa ja vähentää järjestelmän äänenvoimakkuutta vaihteittain painamalla soundbarin tai kaukosäätimen +- ja -painikkeita. Voit kasvattaa tai vähentää äänenvoimakkuutta jatkuvasti painamalla painikkeen alas. Jotta äänenlaatu olisi paras mahdollinen, suosittelemme, että kytket television sisäänrakennetut kaiuttimet pois päältä. Katso televisiosi ohjekirjasta, kuinka voit tehdä tämän.

Huomautus: Voit ohjata soundbaria oman televisiosi kaukosäätimellä. Katso lisätietoja Oman television kaukosäätimen käyttäminen -osiosta (television kaukosäätimen opetus).

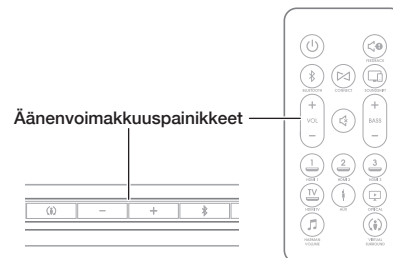

JÄRJESTELMÄN MYKISTYS

Paina hetkellisesti molempia soundbarin yläpaneelin äänenvoimakkuuden säätöpainikkeita samaan aikaan tai mykistä järjestelmä painamalla kaukosäätimen Mute (mykistä) -painiketta (virran merkkivalo välkkyi). Voit poistaa mykistykseen painamalla hetkellisesti joko soundbarin äänenvoimakkuus-painiketta tai painamalla kaukosäätimen Mute (mykistä) -painiketta uudelleen.

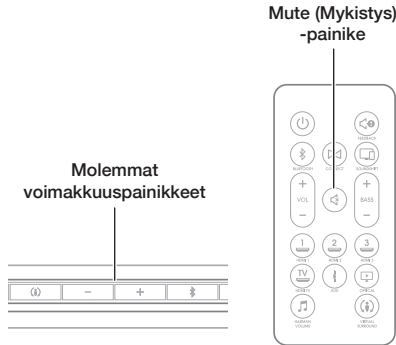

BLUETOOTHIN KÄYTTÄMINEN

Bluetooth on langaton yhteys joka auttaa sinua toistamaan mitä tahansa musiikkia mobiililaitteestasi soundbariin. Voit muodostaa laiteparin jopa kolmen Bluetooth -laitteen kanssa samanaikaisesti.

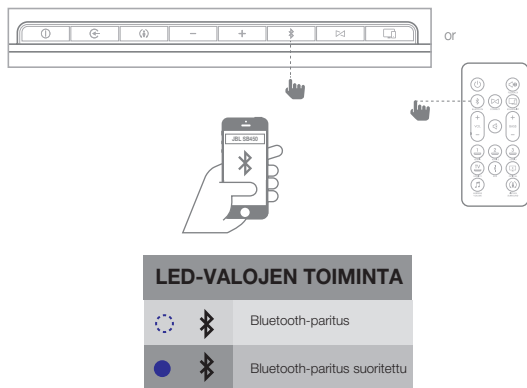

1. Voit siirtyä laiteparin muodostustilaan pitämällä Bluetooth-painiketta painettuna 3 sekuntia (painikkeen merkkivalo vilkkuu nopeasti sinisenä).
2. Avaa mobiililaitteellasi Bluetooth-asetukset ja etsi sekä valitse JBL CINEMA SB450.
3. Testaa yhteys suoratoistamalla musiikkia laitteeltasi JBL Cinema SB450 -laitteelle.
4. Voit lisätä Bluetooth-laitteita (enintään 3) toistamalla vaiheet 1 ja 2.

HUOMAUTUS: Jos laitepari muodostetaan useamman kuin yhden Bluetooth-laitteen kanssa samanaikaisesti, toinen laite voi ohittaa keskeyttää/ohittaa toisen laitteen yksinkertaisesti PLAY (toista) -painikkeella.

JBL SOUNDSHIFT™ -OMINAISUUDEN KÄYTTÄMINEN

JBL SoundShift on uusi teknologia, joka mahdollistaa saumattoman siirtymisen television ja langattoman Bluetooth-laitteen välillä. Tämän avulla voit katsella televisiota ja käyttää

Bluetooth-laitetta samanaikaisesti ilman, että sinun on vaihdettava laitteiden välillä kaukosäätimen avulla.

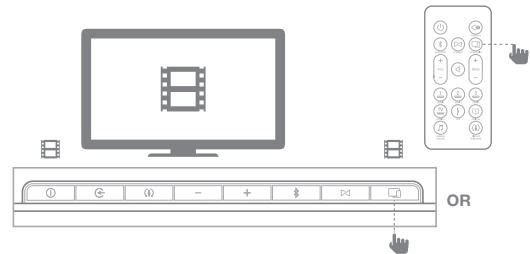

LED-VALOJEN TOIMINTA

- | | |
|--|---------------------------|
| | Soundshift on pois päällä |
| | Soundshift on päällä |

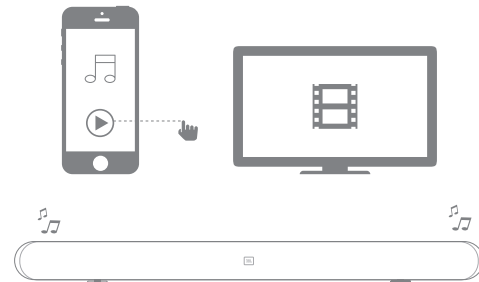

1. Vahvista, että olet muodostanut laiteparin vähintään yhden Bluetooth-laitteen ja soundbarin kanssa (katso osio Bluetoothin käyttö).
2. Paina kaukosäätimen JBL SoundShift -painiketta tai yläpaneelin painikkeita, kunnes merkkivalo muuttuu SINISEKSI. Tämä väri ilmaisee, että JBL SoundShift on PÄÄLLÄ.
3. Toista ääni mistä tahansa lähteestä soundbarin kautta normaalisti.
4. Toista musiikkia painamalla mobiililaitteesi PLAY (toista) -painiketta. Kuulet, että Bluetooth-ääni vaihtuu television äänentilalle.
5. Paina mobiililaitteen PAUSE (keskeytä) -painiketta. Kuulet, kuinka ääni vaihtuu automaattisesti television äänelle.

JBL CONNECTIN KÄYTTÄMINEN

JBL Connect mahdollistaa kahden kaiuttimen ketjuttamisen langattomasti. JBL Connect vaatii yhteensopivan lisäkaiuttimen, kuten JBL Flip 3, JBL Xtreme tai JBL Pulse 2. Katso lisätietoja verkkosivustoltamme osoitteessa www.jbl.com

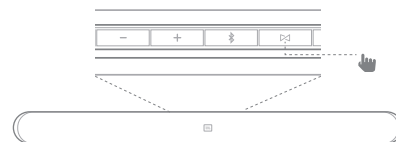

1. Vahvista, että olet muodostanut laiteparin vähintään yhden Bluetooth-laitteen ja soundbarin kanssa

2. Paina kaukosäätimen JBL Connect -painiketta tai yläpaneelin painiketta (merkkivalo vilkkuu valkoisena).
3. Paina toisen JBL-kaiuttimen JBL Connect -painiketta. Kun soundbar ja toissijainen JBL-kaiutin on yhdistetty, merkkivalo muuttuu pysyvästivalkoiseksi.
4. Suoratoistamusiikkialangattomalta laitteelta. Kuulet äänen molemmista kaiuttimista
5. Äänenvoimakkuus synkronoidaan kahden laitteen välillä — äänenvoimakkuuden kasvattaminen tai vähentäminen yhdellä laitteella vaikuttaa toiseen.
6. Voit kytkeä JBL Connectin pois päältä kytkemällä toisen laitteen pois päältä.

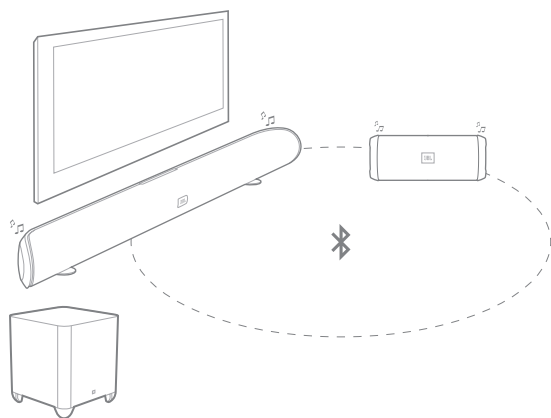

LED-VALOJEN TOIMINTA	
	JBL Connect -kaiuttimen etsiminen
	Pariitettu JBL Connect -kaiuttimen kanssa

HUOMAUTUS: JBL Connect tukee vain äänen Bluetooth-suoratoistoa. Langallisen television tulon ääntä ei voi suoratoistaa toiseen JBL-laitteeseen.

AUDIOPALAUTTEEN KÄYTTÄMINEN

Audiopalautemahdollistaa tiettyjen tuotteen ominaisuuksien ilmaisemisen äänimerkkien avulla. Kun audiopalautteen PÄÄLLÄ, kuulet JBL Cinema SB450 -laitteen tiettyjen toimintojen äänimerkit:

1. Bluetooth-laitteparin muodostaminen on PÄÄLLÄ.
2. Bluetooth-laite on kytketty
3. JBL Connect -laitteparin muodostus on PÄÄLLÄ
4. JBL Connect -laite on liitetty
5. JBL SoundShift päällä tai pois
6. Harman-äänenvoimakkuus päällä tai pois

VIRTUAL SURROUND -OMINAISUUDEN KÄYTTÄMINEN

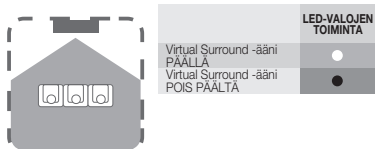

Harman DisplaySurround tarjoaa virtuaalisen surround-äänien kotiviihdekokemuksesi. Kytke Harman Virtual Surround PÄÄLLE, kun katselet elokuvia ja haluat laajat tilavaikutelmaa korostavat äänitehosteet.

Voit vaihtaa normaalin stereotilan ja Harman DisplaySurround -tilan (Surround-tilan merkkivalo palaa valkoisena) välillä painamalla soundbarin tai kaukosäätimen Surround-tila-painiketta. Harman DisplaySurround -asetus tuottaa täydellisen surround-äänikokemuksen kaikille soundbarin lähellä istuville. Vaikka se on erityisen tehokas elokuvia katseltaessa, voit kokeilla Harman Displaysurround -asetusta myös musiikin kanssa.

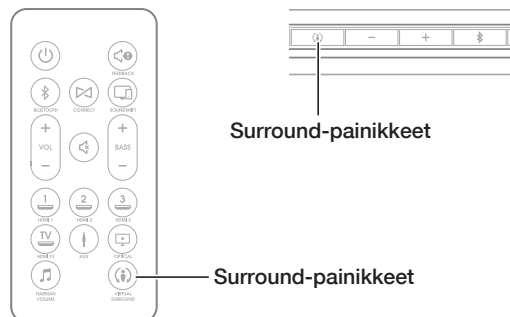

HARMAN-ÄÄNENVOIMAKKUUDEN KÄYTTÄMINEN

Harman-äänenvoimakkuus vähentää suuria äänenvoimakkuuden eroja hiljaisen ja voimakkaan sisällön välillä ja auttaa säilyttämään yhtenäisemmän äänenvoimakkuuden tason. Voit kytkeä Harman-äänenvoimakkuuden päälle, kun katselet televisioita mainosten kanssa tai myöhään näytettäviä elokuvia. Kytke Harman-äänenvoimakkuus päälle painamalla kaukosäätimen painiketta.

Huomautus: Voit kytkeä äänipalautteen päälle kaukosäätimellä, jotta kuulet Harman-äänenvoimakkuuden PÄÄLLÄ- tai POIS -asetuksen äänimerkin.

BASSON SÄÄTÄMINEN

SUBWOOFER-KAIUTTIMEN TASON OHJAUS

Voit säätää basson voimakkuuden haluamallesi tasolle painamalla kaukosäätimen bassotason +/- -painikkeita.

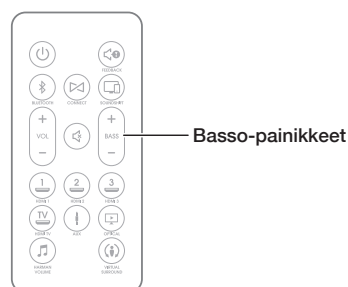

SUBWOOFER-KAIUTTIMEN JAKOTAAJUUS

Subwoofer-kaiuttimen jakotaajuudensäädöllä ohjataan subwooferin jakotaajuuttavalla 40 Hz–200 Hz. Mitä korkeammalle säädät jakotaajuuden, sitä korkeammalla taajuudella subwoofer toimii ja sitä enemmän subwoofer-kaiuttimen basso liittyy soundbarin kanssa. Tämä säätö mahdollistaa bassotaajuuksien pehmeän siirtymän subwooferin ja soundbarin välillä erilaisissa huoneissa ja subwooferin sijoituskohteissa. Voit säätää jakotaajuuttakuntelemalla basson pehmeyttä. Jos basso vaikuttaa liian voimakkaalta tietyillä taajuuksilla, kokeile alhaisempaa jakotaajuudenasetusta. Jos basso vaikuttaa liian heikolta tietyillä taajuuksilla, kokeile korkeampaa jakotaajuudenasetusta.

JAKOTAAJUUS



SUBWOOFER-KAIUTTIMENVAIHEKYTKIN

Tämä kytkin määrittää toimiiko subwoofer-kaiuttimenelementin edestakainen liikesamassa vaiheessa soundbarin kaiuttimien kanssa. Jos subwoofer-kaiuttimen ei ole samassa vaiheessa soundbarin kaiuttimien kanssa, jatkusubwooferin tai soundbarin tuottamat ääniallotaattavat kumoutua eräillä taajuuksilla ja tämä heikentää basson suorituskykyä ja äänentoistoa. Tämä ilmiö riippuu osittain soundbarin ja subwooferin sijoittamisesta huoneessa. Vaikka vaihekytkimen täydellisesti oikeaa asetusta ei ole, useimmissa tapauksissa se tulee jättää 0°-asentoon. Kun subwoofer-kaiutin toimii oikein vaiheistettuna soundbarin kaiuttimien kanssa, ääni on selvempi ja vaikuttavampi. Se tarjoaa eloisamman äänen lyömäsoittimille, kuten rummuille sekä pianolle ja kielisoittimille. Paras tapa vaihekytkimen asettamiseen on tutun musiikin kuunteleminen ja kytkimen säätäminen siten, että rumpujen ja muiden lyömäsoittimien vaikutus on mahdollisimman suuri.

VAIHE



OMAN TELEVISION KAUKOSÄÄTIMEN KÄYTTÄMINEN (TELEVISION KAUKOSÄÄTIMEN OPETUS)

Jos televisiosiyhteyksentään on käytetty HDMI ARC -liitäntää, TV:n kaukosäädin käyttää automaattisesti soundbaria vakiokomentojen osalta, kuten virta päälle tai pois ja äänenvoimakkuuden säätö. JBL CINEMA SB450 tukee HDMI CEC -standardia ja toimii yhdessä yhteensopivien televisioiden kanssa (tarkasta televisiosi omistajan ohjekirjasta HDMI CEC -yhteensopivuus).

Jos televisio ei tue HDMI CEC -standardin äänenvoimakkuuden ja virran hallintaa, voit vaihtoehtoisesti ohjelmoida soundbarin säädettäväksi television kaukosäätimellä. Kun esimerkiksi painat painiketta VIRTA PÄÄLLE, kytket TV:n ja soundbarin päälle samanaikaisesti. Tämä yksinkertaistaa järjestelmäsi ja auttaa sinua synkronoimaan television ja kaiuttimet.

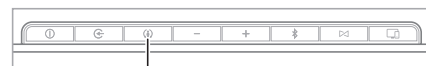
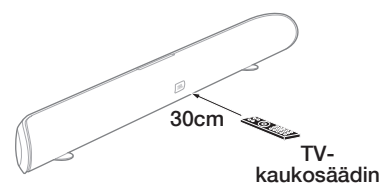

Paina ja pidä painettuna kunnes oranssi valo vilkkuu

1. Vahvista, että soundbar on PÄÄLLÄ
2. Paina yläpaneelin Harman Display Surround -painiketta 5 sekuntia, kunnes virran merkkivalo vilkkuu kullannruskeana. Jos merkkivalo ei välky, vapauta painike ja yritä uudelleen.
3. Paina soundbarin yläpaneelin KASVATA ÄÄNENVOIMAKKUUTTA -painiketta
4. Tähtää TV:n kaukosäätimellä JBL Cinema SB450 -laitteen etuosaan ja paina hitaasti TV:n kaukosäätimen KASVATA ÄÄNENVOIMAKKUUTTA -painiketta, kunnes Harman Display Surround -painike vilkkuu valkoisena yhden sekunnin ajan. Tämä ilmaisee, että ohjelmointitoiminto on onnistunut.
5. Toista vaiheet 3 ja 4 VÄHENNÄ ÄÄNENVOIMAKKUUTTA, VIRTA ja MYKISTÄ -toiminnoille (voit mykistää JBL Cinema SB450 -järjestelmän painamalla KASVATA ÄÄNENVOIMAKKUUTTA- ja VÄHENNÄ ÄÄNENVOIMAKKUUTTA -painikkeita samanaikaisesti).
6. Voit poistua opetustilasta (milloin tahansa tai kun opetus on päättynyt) painamalla Harman Display Surround -painiketta, kunnes kullannruskea merkkivalo ei enää välky.

SOUNDBARIN NOLLAAMINEN

JBL Cinema SB450 voidaan palauttaa oletusarvoisiin tehdasasetuksiin, jolloin kaikki ohjelmointi poistuu.

Voit nollata soundbarin painamalla kasvata äänenvoimakkuutta- ja virtuaalinen surround -painikkeita 5 sekuntia.

VIANMÄÄRITYS

Jos JBL Cinema SB450 ei toimi mielestäsi oikein, tarkasta ennen yhteydenottoa jälleenmyyjään tai JBL:n edustajaan, onko ongelma kuvattu tässä osassa.

Ongelmat	Ratkaisut
Jos kaiutin ei kytkeydy PÄÄLLE	<ul style="list-style-type: none"> Tarkasta, että kaiuttimen virtajohto on kytketty toimivaan virtapistorasiaan ja että kaapeli on kytketty kaiuttimeen.
Jos kaiuttimesta ei kuulu ääntä	<ul style="list-style-type: none"> Tarkasta, että virta on päällä ja tarkasta tämän jälkeen, että äänenvoimakkuus on säädetty riittävän voimakkaaksi. Tarkasta, että televisiossa on tietyt ääniliitännän mahdollistavat asetukset tai kokeile toista lähdettä.
Jos järjestelmästä EI kuulu ääntä, vaikka kaiuttimen äänenvoimakkuus on asetettu voimakkaimmalle mahdolliselle asetukselle	<ul style="list-style-type: none"> Jos TV tai lähde laite on liitettävään lähde laiteen kautta, tarkasta ohjeista, että lähde laite voimakkuus ei ole liian alhainen tai kokeile liittää toiseen lähteeseen.
Jos TV:n näytöllä ei ole kuvaa	<ul style="list-style-type: none"> Tarkasta, että soundbarin virta on päällä, tarkoitettu lähde on PÄÄLLÄ ja tulo on asetettu oikein soundbarissa.
Subwoofer-kaiutin ei toista ääntä	<ul style="list-style-type: none"> Tarkasta, että virta on päällä, ja että alibassokaiuttimen ja soundbarin laitepari on muodostettu oikein.
Optisesta tulosta ei kuulu ääntä	<ul style="list-style-type: none"> Optinen tulo ei tue kaikkia surround-äänien muotoja. JBL suosittelee käyttämään HDMI-liitäntää, jos käytetään muita äänimuotoja.

TEKNISET TIEDOT

Cinema SB450 -vahvistimen teho yhteensä: 440W
Maksimiäänepaine (SPL): 103dB
Taajuusvaste: 40Hz-20kHz
HDMI-videotulot: 3
HDMI-videolähtö (äänien paluukanavalla): 1
Bluetooth-versio: 3.0
Bluetooth-yhteyden maksimikantomatka: 10m
Soundbar-kaiuttimen vahvistinteho: 240W
Soundbar-kaiuttimen elementin koko: 58mm
Soundbar-kaiuttimen mitat (P x L x K): 1100 x 76 x 97mm
Soundbar-kaiuttimen paino: 3,4kg
Soundbar-kaiuttimen virrankulutus (valmiustila): <0,5W
Soundbar-kaiuttimen virrankulutus (maksimi): 60W
Subwoofer-kaiuttimen vahvistinteho: 200W
Subwoofer-kaiuttimen elementin koko: 200mm (8")
Subwoofer-kaiuttimen mitat (P x L x K): 320 x 320 x 355,5mm
Subwoofer-kaiuttimen paino: 9,5kg
Subwoofer-kaiuttimen virrankulutus (valmiustila): <0,5W
Subwoofer-kaiuttimen virrankulutus (maksimi): 100W
Pakkauksen mitat (P x L x K): 1210 x 395 x 520mm
Pakkauksen paino (brutto): 16kg

Торговая марка	: JBL
Назначение товара	: Активная акустическая система
Изготовитель	: Харман Интернешнл Индастриз Инкорпорейтед, США, 06901 Коннектикут, г.Стэмфорд, Атлантик Стрит 400, офис 1500
Страна происхождения	: Китай
Импортер в Россию	: ООО "ХАРМАН РУС СиАйЭс", Россия, 127018, г.Москва, ул. Двинцев, д.12, к 1
Гарантийный период	: 1 год
Информация о сервисных центрах	: www.harman.com/ru тел. +7-800-700-0467
Срок службы	: 5 лет
Товар сертифицирован	
Дата производства	: Дата изготовления устройства определяется по двум буквенным обозначениям из второй группы символов серийного номера изделия, следующих после разделительного знака «-». Кодировка соответствует порядку букв латинского алфавита, начиная с января 2010 года: 000000-MY0000000, где «М» - месяц производства (А - январь, В - февраль, С - март и т.д.) и «Y» - год производства (А - 2010, В - 2011, С - 2012 и т.д.).



HARMAN International Industries,
Incorporated 8500 Balboa
Boulevard, Northridge, CA 91329
USA
www.jbl.com

© 2016 Harman International Industries, Incorporated. Kaikki oikeudet pidätetään. JBL on HARMAN International Industries, Incorporated -yhtiön Yhdysvalloissa ja/ tai muissa maissa rekisteröity tavaramerkki. Toimintoja, teknisiä ominaisuuksia ja ulkomuotoa voidaan muuttaa ilmoituksetta. Kirjoitettu Bluetooth-merkki ja sen logo ovat rekisteröityjä tavaramerkkejä ja niiden omistaja on Bluetooth SIG, Inc., ja HARMAN International Industries, Incorporated käyttää niitä lisenssin alaisena. Muut tavaramerkit ja kauppanimet ovat omistajiensa omaisuutta Käsitteet HDMI, HDMI-logo, ja High-Definition Multimedia Interface ovat HDMI Licensing LLC:n Yhdysvalloissa ja muissa maissa rekisteröityjä tavaramerkkejä tai tavaramerkkejä. Valmistettu Dolby Laboratories-yrityksen lisenssin alaisena. Dolby, Dolby Audio ja kaksois-D -symboli ovat Dolby Laboratories -yrityksen tavaramerkkejä.